



UNIVERSIDADE FEDERAL DO AMAPÁ – UNIFAP
CURSO DE ARQUITETURA E URBANISMO
TRABALHO DE CONCLUSÃO DE CURSO

MANUAL DA BOA MORADA: DIRETRIZES CONSTRUTIVAS PARA UMA HABITAÇÃO DE BAIXO IMPACTO EM ÁREAS ÚMIDAS.

LORENA CARMINE CONCEIÇÃO PROIETTI

ORIENTADOR: PROF^o MS. MARIO BARATA

CO-ORIENTADORA: PROF^a DR. BIANCA MORO

MACAPÁ – AP

2017

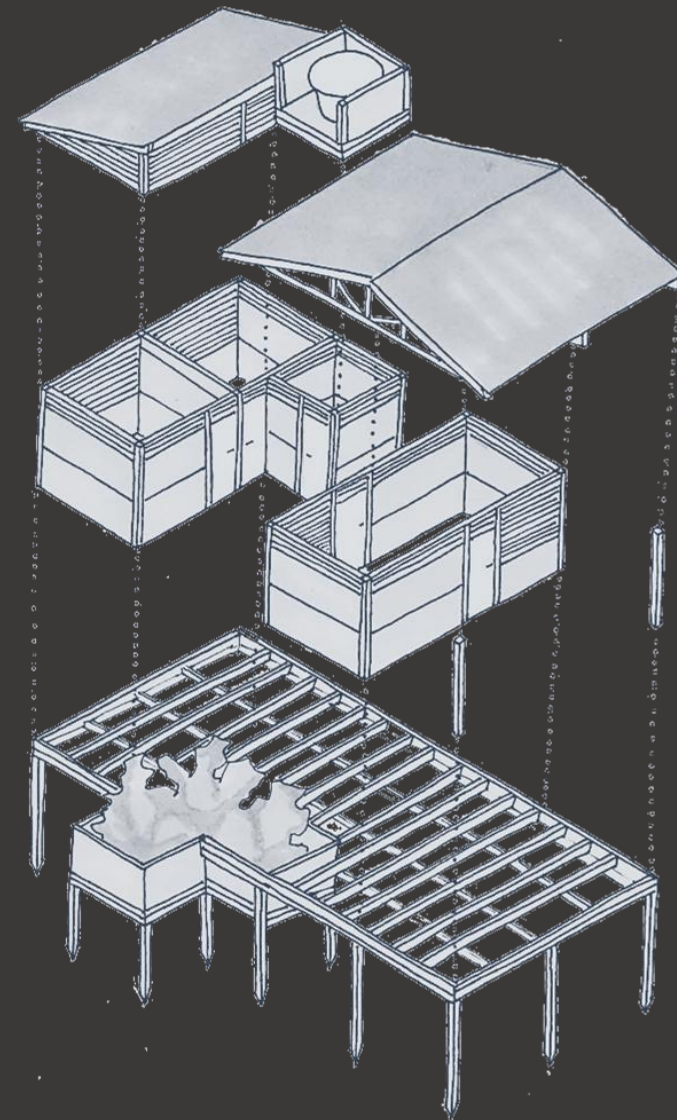



INTRODUÇÃO

DO QUÊ SE TRATA A PESQUISA?

1. RELAÇÃO HOMEM X NATUREZA
2. ESPAÇO NATURAL EM MEIO À URBANIZAÇÃO
3. CASO DAS CIDADES NA AMAZÔNIA
4. SUSTENTABILIDADE COMO RECURSO PARA O DESENVOLVIMENTO



REFERENCIAL

- MORADIA ADEQUADA – RAQUEL ROLNIK
- DIREITO À CIDADE – ERMÍNIA MARICATO
- BAIXO IMPACTO HUMANO E AMBIENTAL – ROBERTA MÜLFARTH

**O CONTEXTO DA AMAZÔNIA E O
MODO DE VIDA RIBEIRINHO**



AMAZÔNIA

- FORTE LIGAÇÃO COM O RIO;
- CARACTERÍSTICAS RURAIS NO MEIO URBANO;
- ARQUITETURA VERNÁCULAR AMAZÔNICA;
- CASAS SOBRE PALAFITAS OU FLUTUANTES.



AMAZÔNIA INTERNACIONAL E LEGAL

FONTE: PORTAL UFPA, DISPONÍVEL EM
[HTTPS://WWW.PORTAL.UFPA.BR/IMPRESA/NOTICIA.PHP?COD=6695](https://www.portal.ufpa.br/imprensa/noticia.php?cod=6695)

**ÁREAS ÚMIDAS EM MACAPÁ:
CASO DA RESSACA CHICO DIAS**



ÁREAS DE RESSACA EM MACAPÁ

- 17 ÁREAS DE RESSACA, FORMADAS A PARTIR DAS BACIAS DO IGARAPÉ DA FORTALEZA E DO RIO CURIAÚ
- HABITADAS POR CERCA DE 15 MIL FAMÍLIAS
- OCUPAÇÃO DESSAS ÁREAS SE INTENSIFICA CONSIDERAVELMENTE NAS DÉCADAS DE 1980 E 1990 COM A TRANSFORMAÇÃO DE TERRITÓRIO FEDERATIVO PARA ESTADO DO AMAPÁ (1988) E COM A CRIAÇÃO DA ZONA DE LIVRE COMÉRCIO DE MACAPÁ E SANTANA (1991)

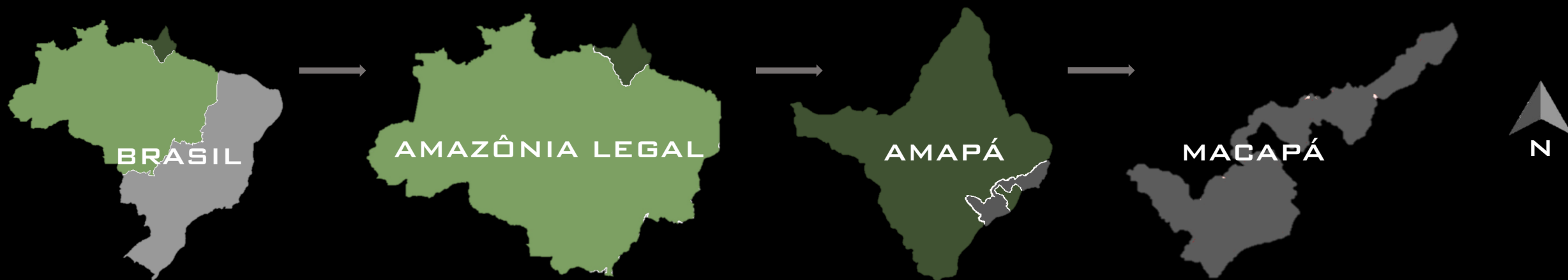



RESSACA CHICO DIAS

LIGADA À BACIA DO
IGARAPÉ DA FORTALEZA

PRÓXIMA AO CENTRO
URBANO

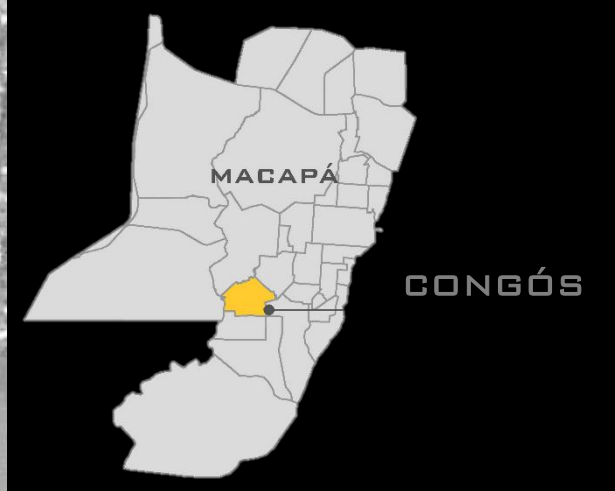

LOCALIZAÇÃO



GRÁFICO: CONDIÇÕES DE SANEAMENTO BÁSICO NA RESSACA CHICO DIAS

SETOR	AMBIENTE	ATIVIDADE	QUANTID.	DIMENSIONAMENTO
SOCIAL	PÁTIO FRONTAL	CONVÍVIO, LAZER, RECEPÇÃO	01	7.00 x 1.50 = 10.50 M ²
	SALA DE ESTAR	CONVÍVIO, CONTEMPLAÇÃO, LAZER, RECEPÇÃO	01	3.00 x 2.80 = 8,40 M ²
	BANHEIRO	NECESSIDADES FISIOLÓGICAS E HIGIENE PESSOAL	01	1.30 x 2.20 = 2.86 M ²
SERVIÇO	COZINHA	PREPARO DE ALIMENTOS, LAVAGEM DE LOUÇAS	01	3.50 x 2.00 = 7,00 M ²
	JIRAU	LIMPEZA DE PEIXE	01	1.20 x 2.00 = 2,40 M ²
	Á. DE SERVIÇO	LAVAGEM DE ROUPAS E ARMAZENAMENTO DE PRODUTOS	01	1.50 x 2.00 = 3,00 M ²
ÍNTIMO	DORMITÓRIO	DESCANSO	02 OU MAIS	3.00 x 2.80 = 8,40 M ²

MANUAL DA BOA MORADA

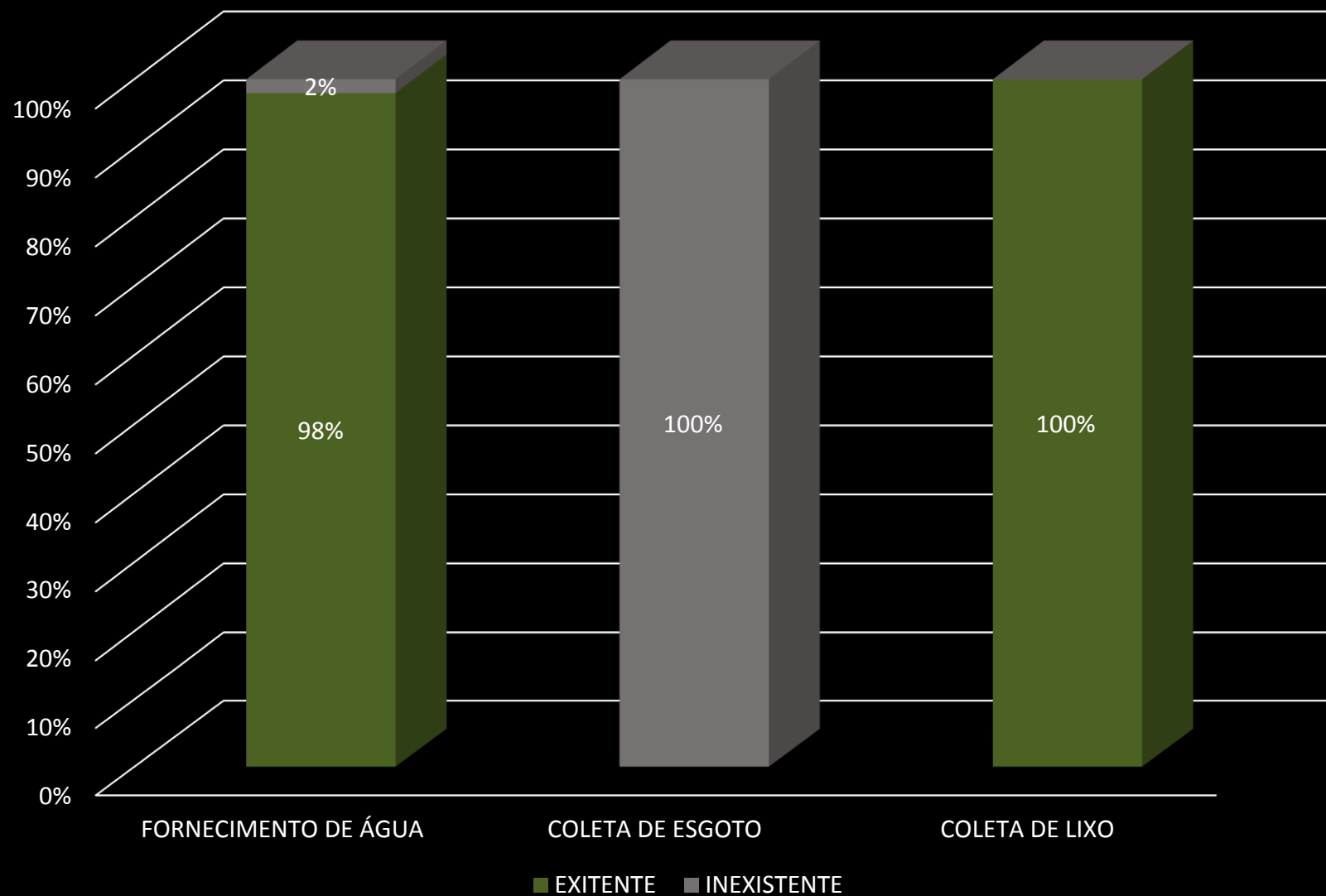
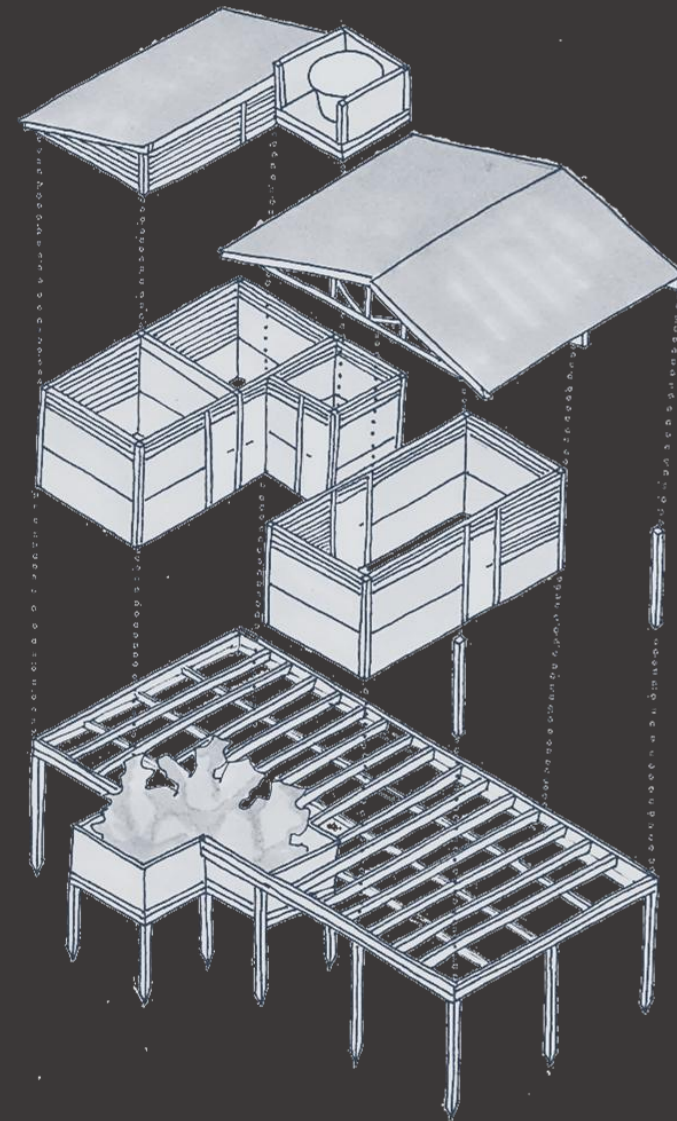

1. APROXIMAR A POPULAÇÃO DE BAIXA-RENDA DO PROFISSIONAL DA CONSTRUÇÃO CIVIL;
2. TIRAR PROVEITO DAS BOAS PRÁTICAS DA ARQUITETURA RIBEIRINHA;
3. CONTRIBUIR COM A AUTO-CONSTRUÇÃO ATRAVÉS DO ENSINAMENTO DE MÉTODOS E TÉCNICAS CONSTRUTIVAS;
4. DIMINUIR IMPACTOS DAS OCUPAÇÕES DE ÁREAS ÚMIDAS POR MEIO DA SUSTENTABILIDADE;
5. PROPOR FLEXIBILIDADE E MODULARIDADE.



ESTRUTURAS MODULARES

- POSSIBILITAM UMA MONTAGEM QUE MELHOR SE ADEQUE ÀS NECESSIDADES DOS MORADORES E ÀS CARACTERÍSTICAS DO LOTE;
- DIMINUEM A PRODUÇÃO DE RESÍDUOS CONSTRUTIVOS ATRAVÉS DO MÁXIMO APROVEITAMENTO DOS MATERIAIS;
- CONSTRUÇÃO A SECO DE MONTAGEM SIMPLES COM MADEIRA E PLACA CIMENTÍCIA.



ESTRUTURAS MODULARES

* MÓDULOS COM PLACAS DE 2.00 x 1.20M

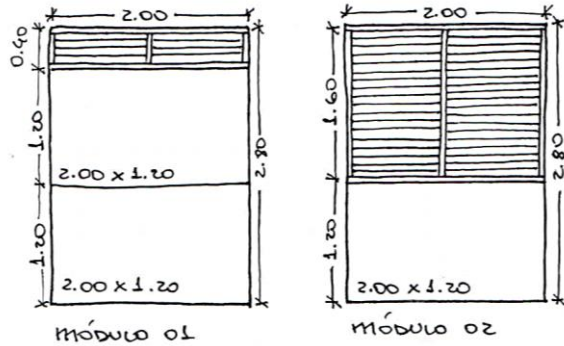

* MÓDULOS COM PLACAS DE 2.40 x 1.20M

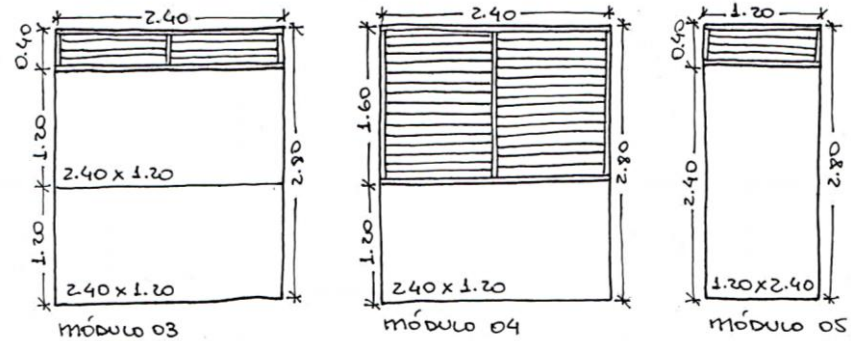

* MÓDULOS COM PLACAS DE 3.00 x 1.20M

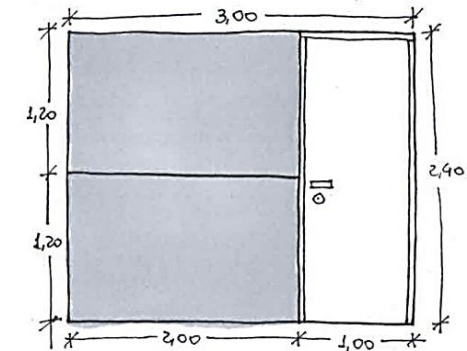
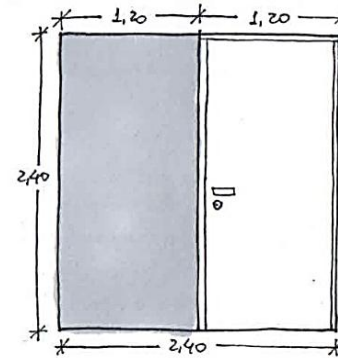
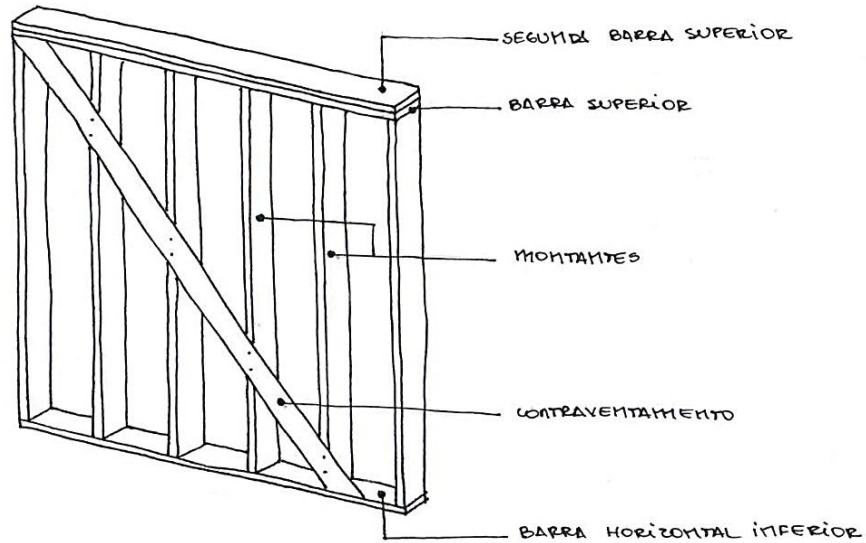
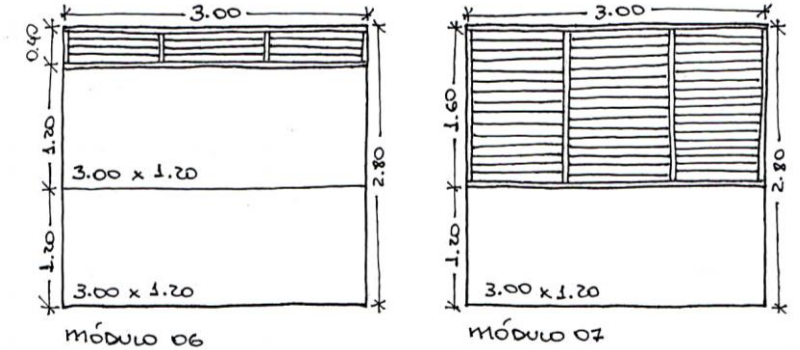

DEMAIS ESTRUTURAS

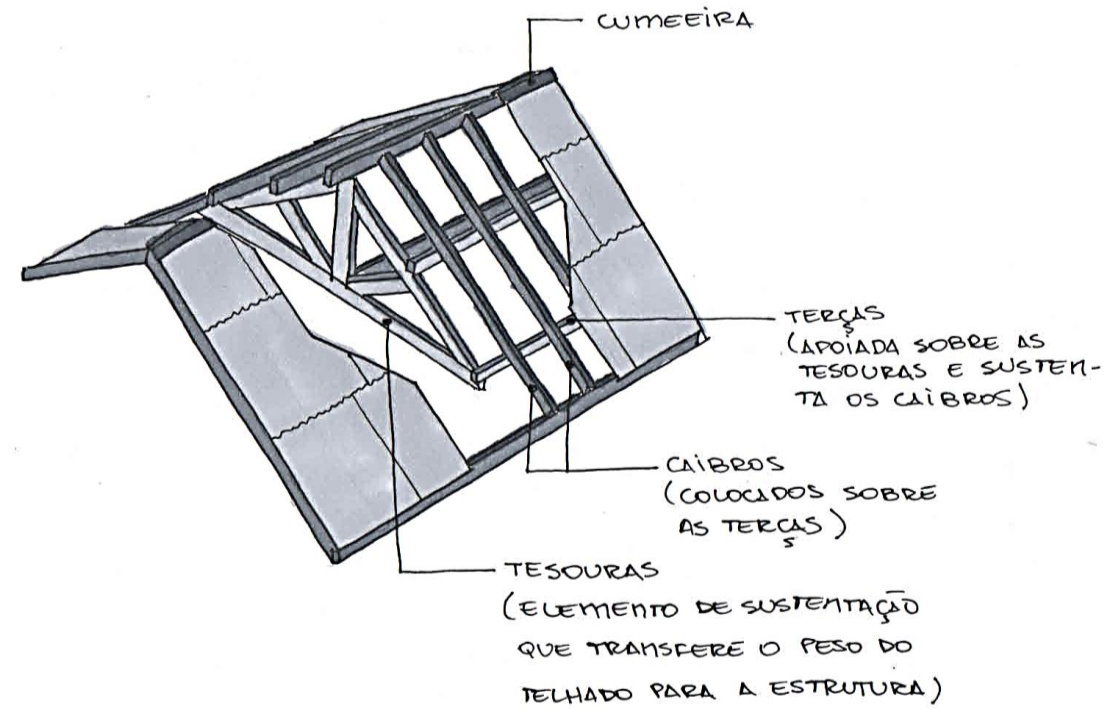
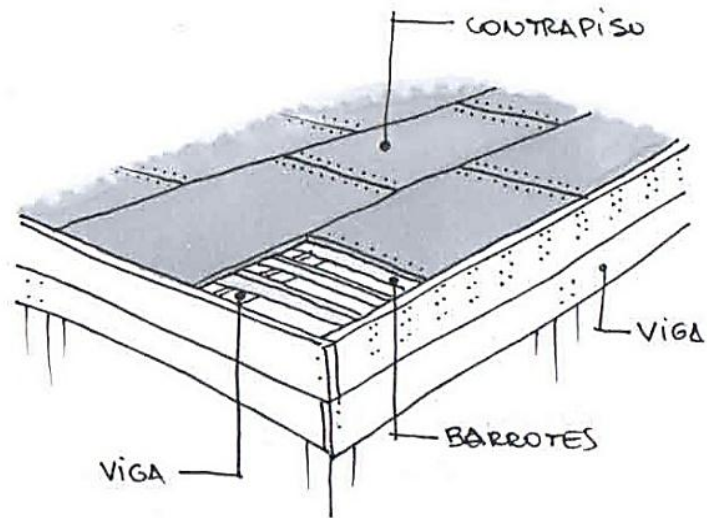

TRATAMENTO DO ESGOTO

BACIA DE EVAPOTRANSPIRAÇÃO

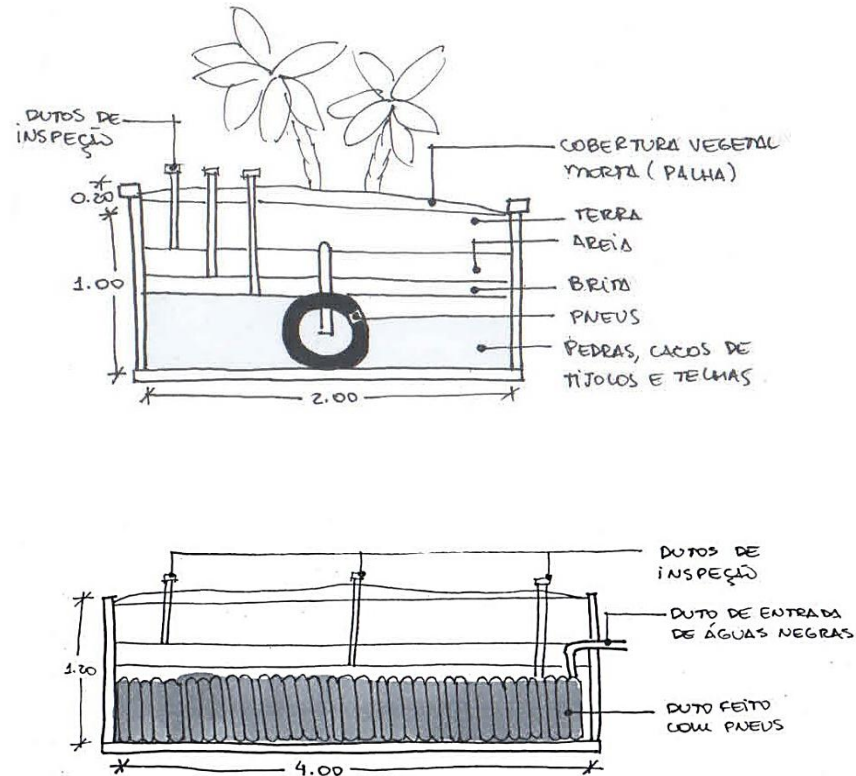

CÍRCULO DE BANANEIRA

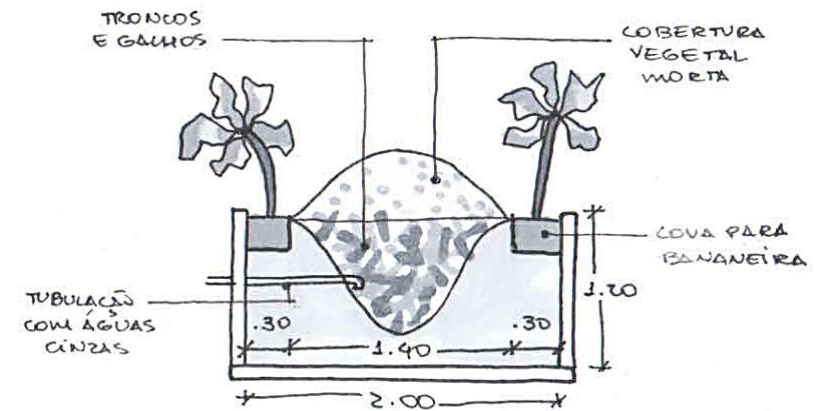

TECNOLOGIAS PARA BAIXO IMPACTO

MANTA DE CAIXA DE LEITE

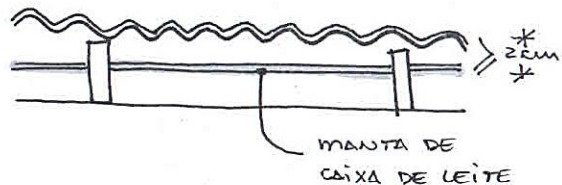

CAPTADOR DE VENTO FRESCO

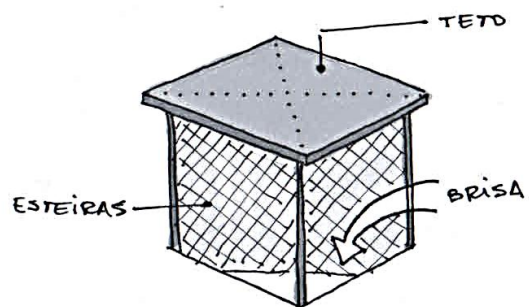

MINICISTERNA CASEIRA

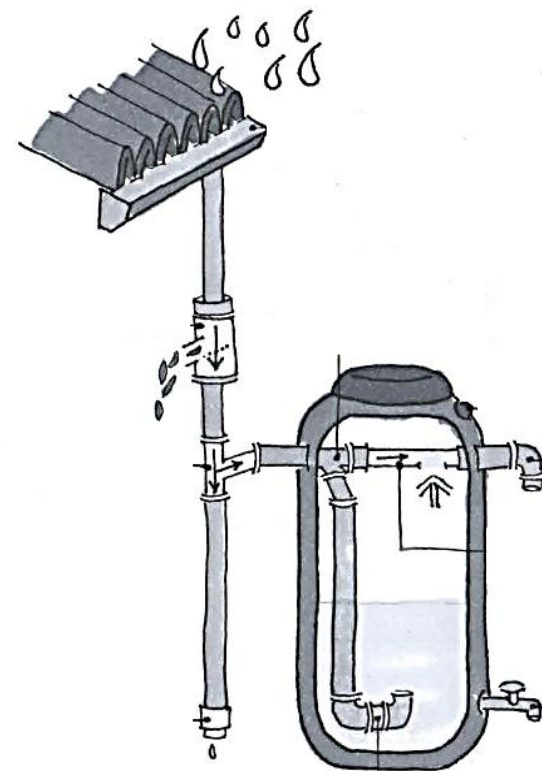

AQUECEDOR SOLAR DE PVC

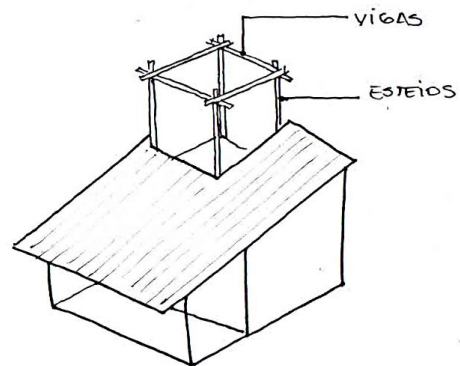
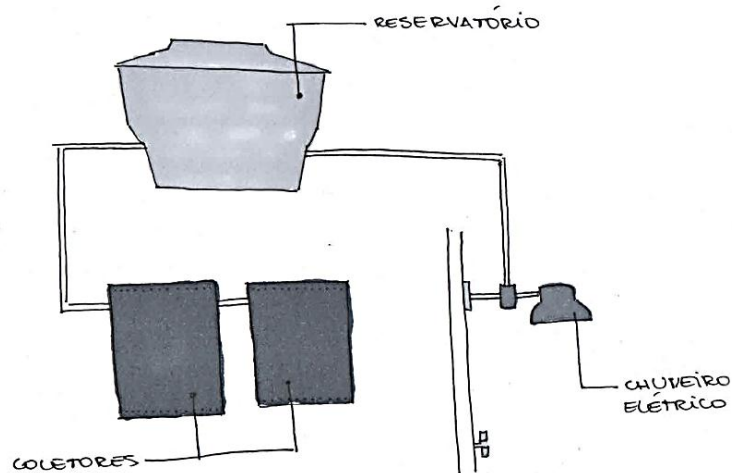

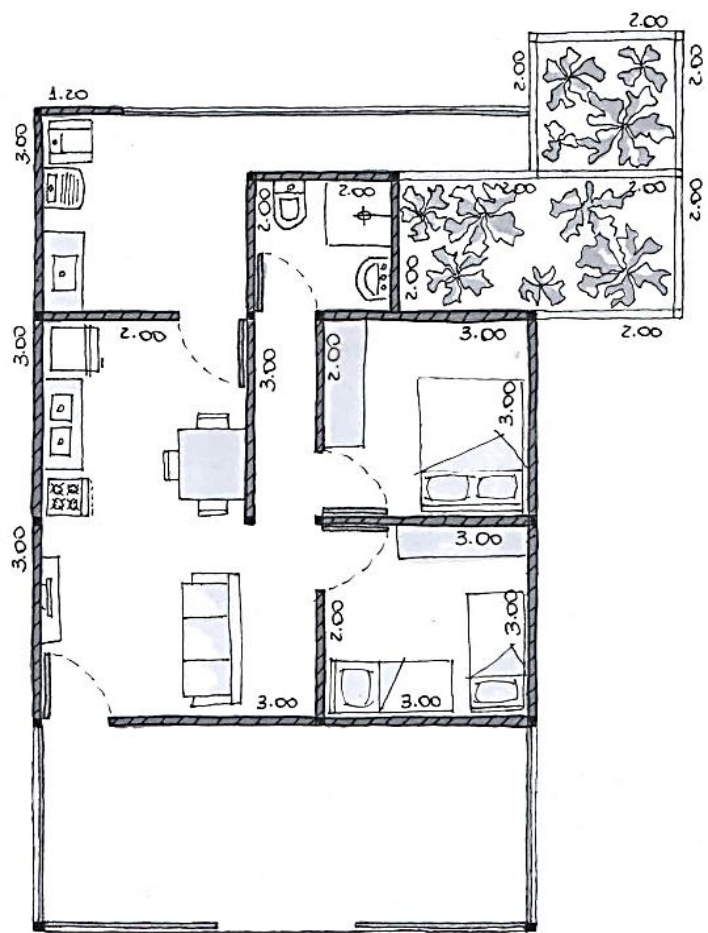

ACRÉSCIMO DE
UM DORMITÓRIO

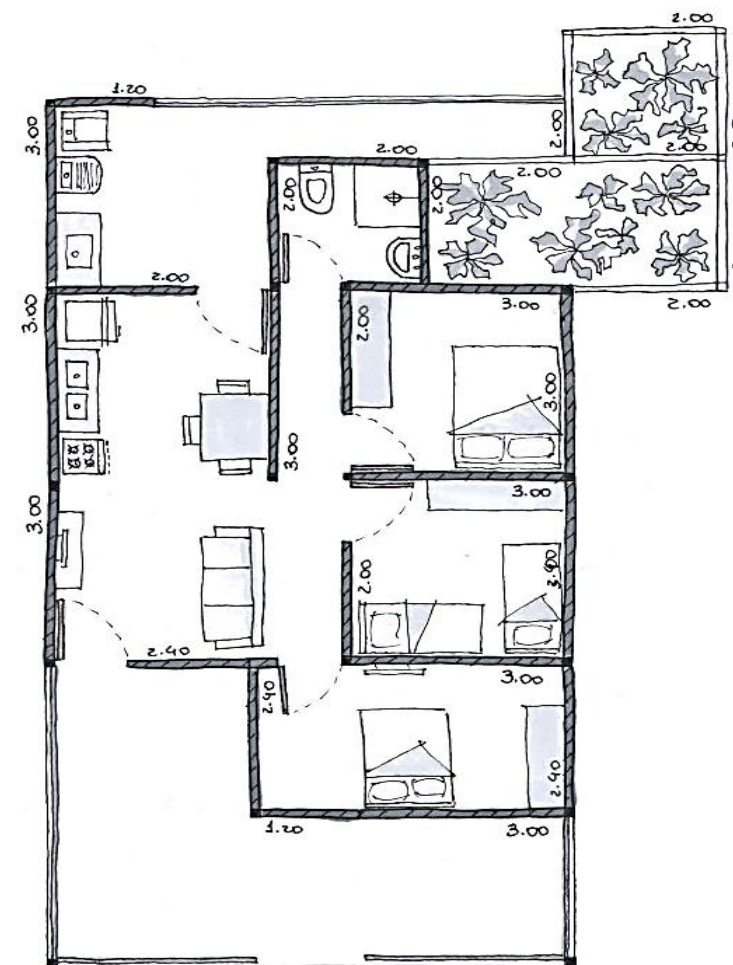

MONTAGEM DOS MÓDULOS – FLEXIBILIDADE NO PROJETO

CONSIDERAÇÕES

- ARQUITETURA ADEQUADA AO CONTEXTO ESPACIAL E SOCIAL CAUSA MENOS IMPACTOS;
- APROXIMAÇÃO ENTRE A POPULAÇÃO E O PROFISSIONAL RESULTA EM MELHORIAS PARA A CIDADE COMO UM TODO;
- FLEXIBILIDADE E MODULARIDADE POSSIBILITAM A CRIAÇÃO DE UMA ARQUITETURA APROPRIADA PARA CADA USUÁRIO;
- REPENSAR A FORMA DE OCUPAR A CIDADE CONDUZ AO CUMPRIMENTO DO DIREITO À ELA E À MORADIA ADEQUADA.



OBRIGADA!

